

Dækkeserviet:

Størrelse: ca. 32 x 40 cm.

Dækkeservietten syes i hånden eller på symaskine og quiltes efter behag.

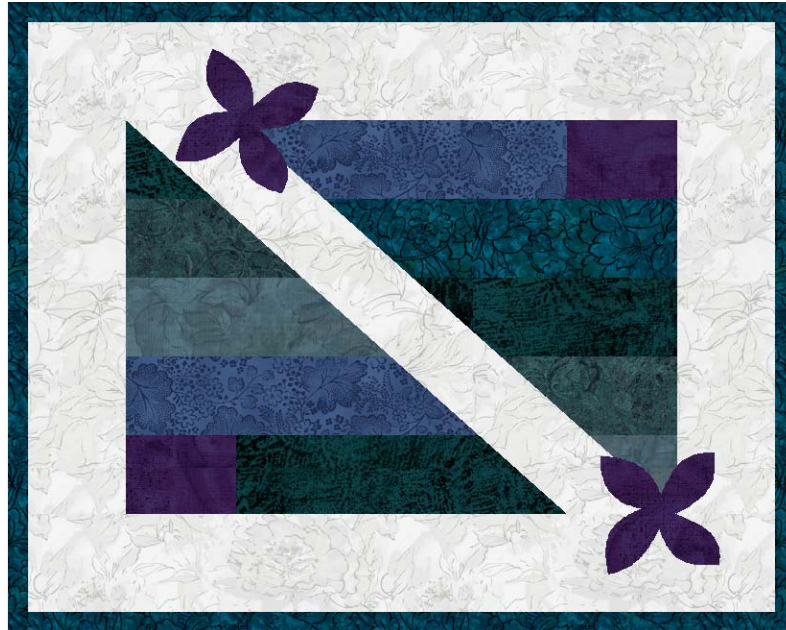

Vejledning:

Skabelon ark: (skabeloner er i fuld størrelse)

Ark 1-4: Skabeloner til blokken.

Ark 5: Forslag til sammensyning af blokken.

Blok og kanter: (mål er uden sømrum)

A: Blok str.: 20 x 28 cm.

B: Kant 1: Bredde på 5 cm.

C: Afsluttende kant: Færdig bredde på ca. 1 cm.

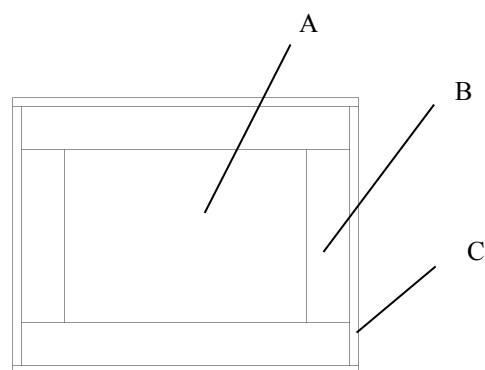

Der henvises til de gratis syvejledninger:

- Syning over pap
- Syning af blok
- Applikation
- Klargøring af quilt
- Quiltning
- Afsluttende kant – metode 1 eller 2

Blokken sættes sammen i denne linje

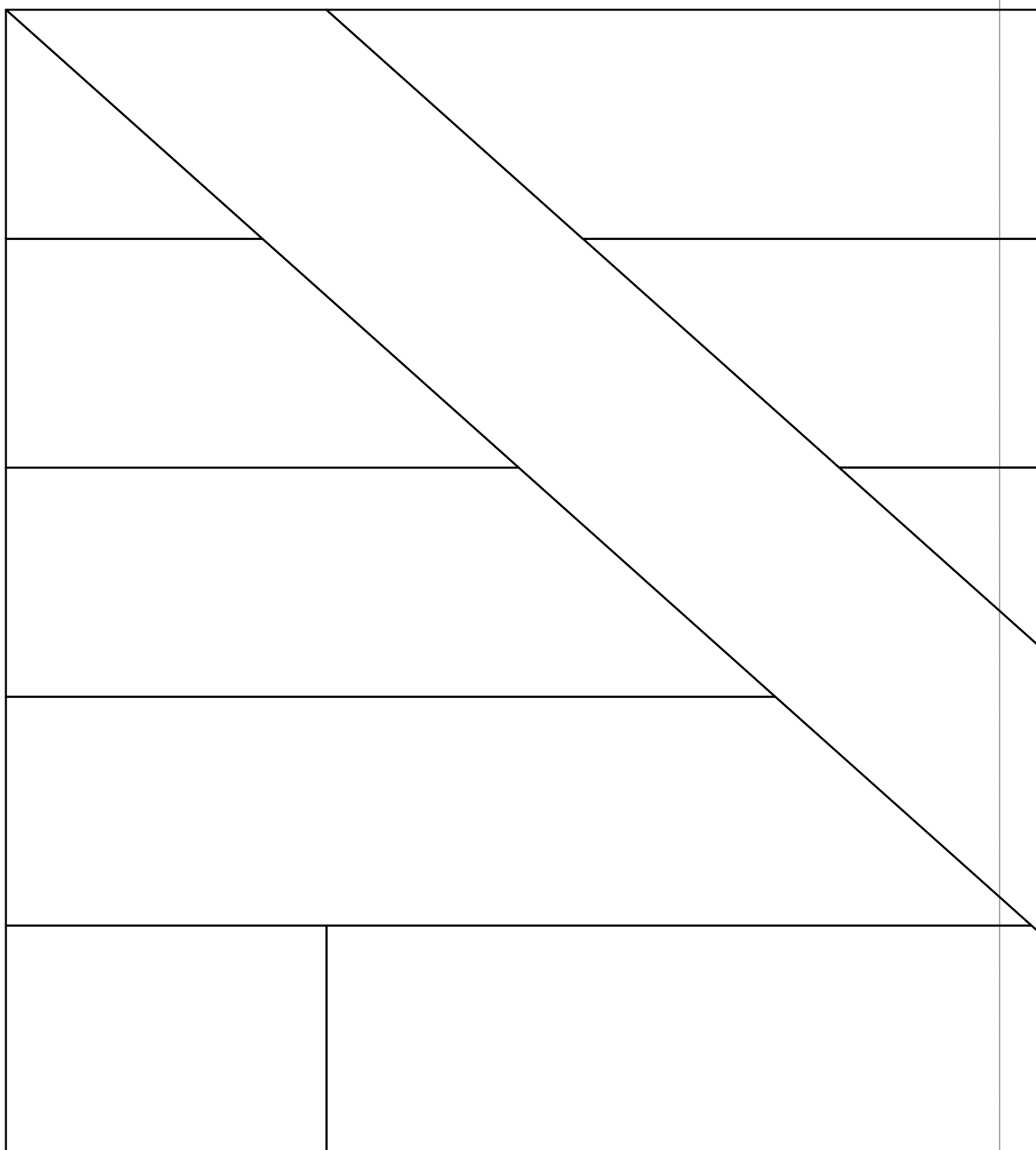

Blokstr. 20 x 28 cm.

Blokken sættes sammen i denne linje

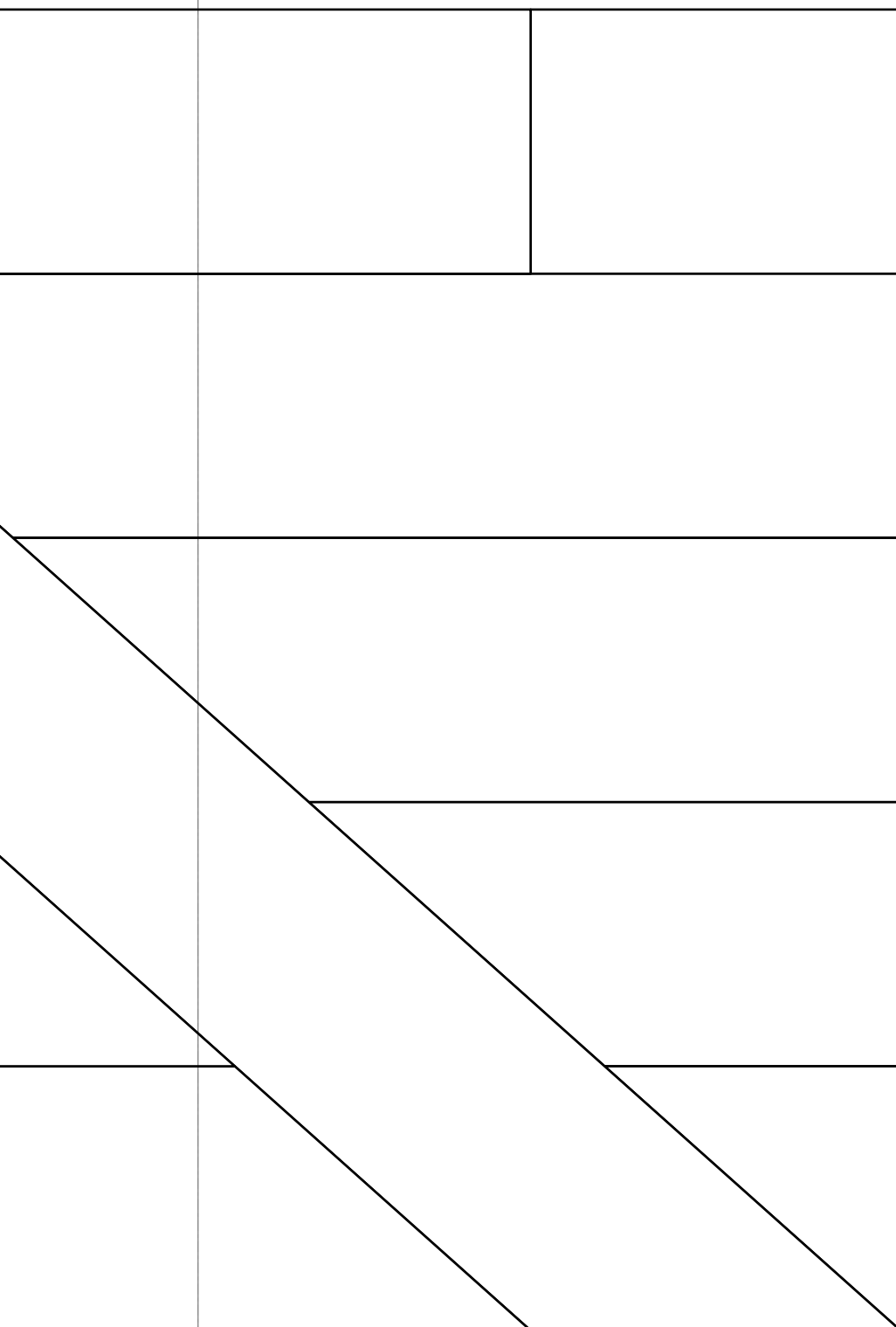

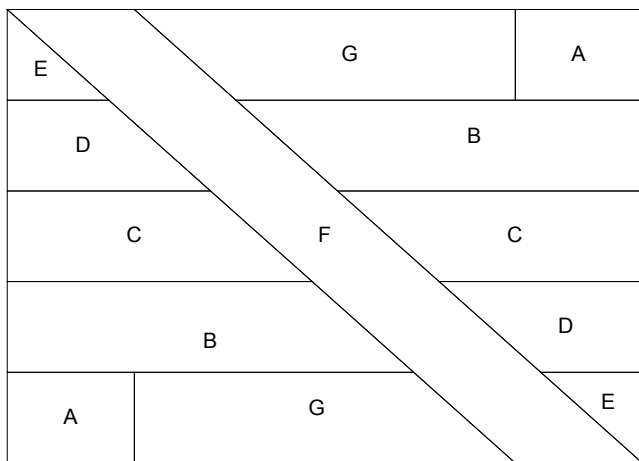

Blokstr: 20 x 28 cm.

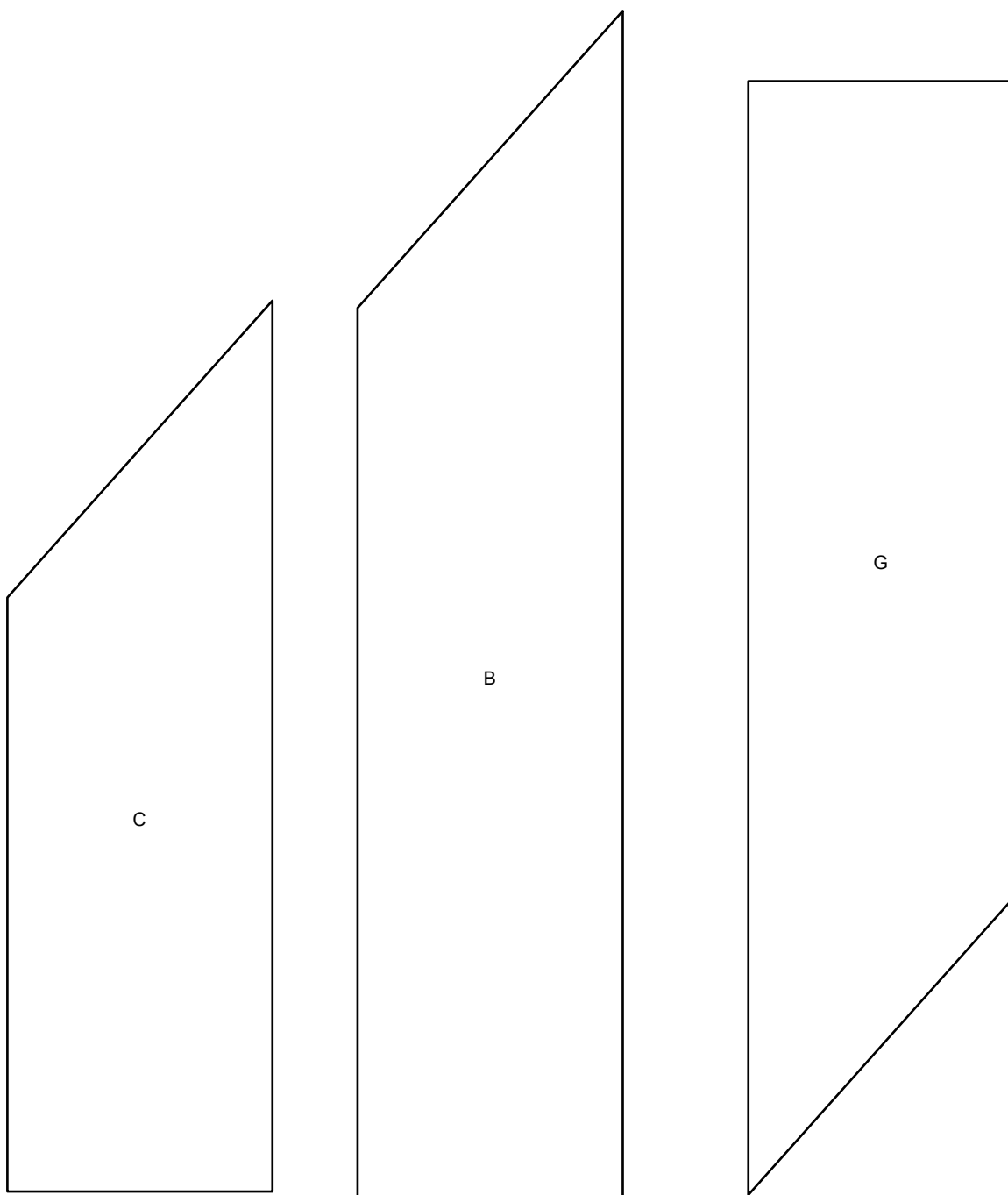

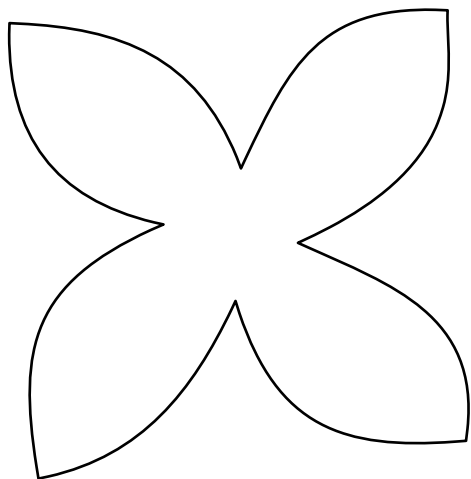

Blomst til applikation

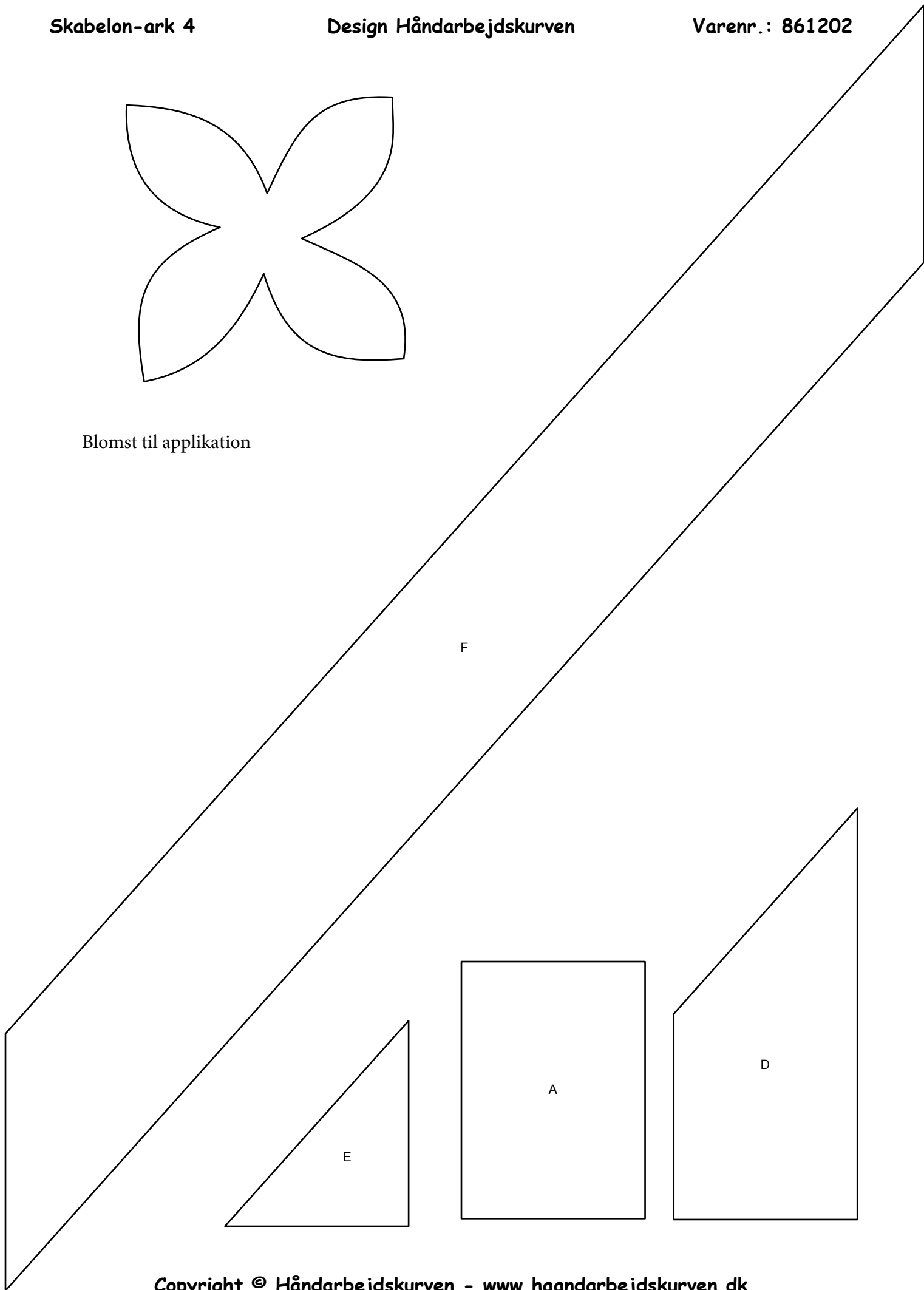

Forslag til sammensyning af blokken.

